

BMW X4



www.bmw.sk

Radosť z jazdy



BMW X4.

BMW EFFICIENT DYNAMICS.
NIŽŠIA SPOTREBA. VIAC RADOSTI Z JAZDY.

**THE NEXT
100 YEARS**





V roku 2016 oslávi značka BMW svoje 100. výročie.
Viac na adrese www.next100.bmw



CHCETE OBJAVIŤ VIAC?

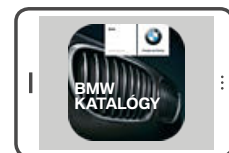

Objavte BMW X4 digitálne:
Stačí, ak si stiahnete interak-
tívnu aplikáciu BMW katalógov
na vaše zariadenie a zvolíte
príslušný model.

Pri použití internetu môžu vzniknúť náklady v závislosti
od zmluvy s mobilným operátorom.



BMW X4.

PREZENTOVANÝ MODEL.

- 04 BMW X4 xDRIVE35d AKO MODEL M ŠPORT:**
Radový naftový 6-valec BMW TwinPower Turbo, 230 kW (313 k),
20-palcové M disky z ľahkej zliatiny Double-spoke style 310 M,
vonkajšia farba metalíza Melbourne Red, sedadlá v koži Nevada
Ivory White s kontrastným prešivaním Sport Red, interiérové lišty
v spracovaní jemne pozdĺžne brúsený hliník.

Informácie o spotrebe paliva, emisiách CO₂ a triede efektivity nájdete na stranách 481/49 alebo
v cenníku.

INOVÁCIE A TECHNIKA.

- 18 MOTORY BMW TWIN POWER TURBO:**
Kľúčová súčasť BMW EfficientDynamics.
- 20 BMW EFFICIENT DYNAMICS:**
Znížiť spotrebu paliva je jednoduché.
- 22 BMW CONNECTED DRIVE:**
Služby, aplikácie a asistenčné systémy vodiča.
- 24 PODVOZOK:**
Inovatívny systém pre väčšiu radosť z jazdy.
- 26 BEZPEČNOSŤ:**
Technológie na najvyššej úrovni.

INDIVIDUALITA A VŠESTRANNOSŤ.

- 30 VÝBAVA:** BMW modely, automobil BMW M Performance, to
najlepšie z výbavy, kolesá a Originálne BMW príslušenstvo.
- 44 FARBY:** Paleta farieb pre exteriér a interiér.
- 48 TECHNICKÉ ÚDAJE:** Hmotnosť, motor, pohon,
jazdné výkony, spotreba, kolesá a technické výkresy.
- 50 BMW SERVIS:** BMW Service, BMW Financial Services
a BMW Experience.

BMW X4 budí pozornosť vždy a všade. So svojim extrovertným dizajnom spája životný štýl a výkon. Tieto výnimočné vlastnosti si ihneď podmania každého a podčiarknu nedostihnuteľne atletický charakter automobilu.

LAPAČ POHL'ADOV.





Zlučuje to, čo v tomto segmente ešte nikto nezlúčil: BMW X4 spája typickú silu X s estetikou klasického kupé. So svojimi dynamickými líniami a siluetou kupé zmení každú ulicu na javisko a postará sa o skutočný rozruch.

**NOVÝ
X SYMBOL.**



Výrazný dizajn BMW X4 priťahuje na seba pohľady. Jeho dvojitě okružle svetlomety a široké mriežky chladiča mu dodávajú rózne kontúry a vytvárajú mimoriadne sebavedomú prednú časť.



**ŠTANDARDNE
V ŽIARE
REFLEKTOROV.**



SPOT ON

M XV 7611

STE PRIPRAVENÍ BYŤ V CENTRE POZORNOSTI?



Ako vodič BMW X4 máte vždy všetko pod kontrolou: Interiér typicky nekompromisne orientovaný na vodiča sa dá ovládať intuitívne. Dokonalý prehľad garantuje doplnkovo dostupný plnofarebný BMW Head-Up displej. Najlepšie výhľady ponúka aj zadná časť: veľa voľného priestoru, vysokokvalitné materiály a vizuálny dizajn dvoch samostatných sedadiel sprostredkujú spolucestujúcim športový a predsa pohodlný pocit z jazdy.





**ELEGANTNÝ
VZHĽAD.
NESPÚTANÁ SILA.**

BMW X4 vás okúzi hned' po pár metroch. Pretože pôsobivé vystupovanie a mimoriadne dynamické jazdné vlastnosti vás nadchnú. Akurát spotreba paliva a emisie sa budú držať v úzadí – vďaka aerodynamickému dizajnu a najnovším technológiám BMW EfficientDynamics.





INOVÁCIE A TECHNIKA.

MOTORY BMW TWIN POWER TURBO: Kľúčová súčasť BMW EfficientDynamics.

BMW EFFICIENT DYNAMICS: Znížiť spotrebu paliva je jednoduché.

BMW CONNECTED DRIVE: Služby, aplikácie a asistenčné systémy vodiča.

PODVOZOK: Inovatívny systém pre viac radosti z jazdy.

BEZPEČNOSŤ: Technológie na najvyššej úrovni.

Motory BMW TwinPower Turbo. Kľúčová súčasť BMW EfficientDynamics.

Vďaka technológiám v balíku BMW TwinPower Turbo dokáže inovatívna nová generácia benzínových aj naftových motorov BMW z palety agregátov BMW EfficientDynamics zabezpečiť agilné jazdné výkony a excelentné reakcie už od nízkych otáčok, pri výnimočne nízkej spotrebe paliva aj emisiách. Zvýšená efektívnosť a optimálna dynamika sa postarajú o výrazne intenzívnejšiu radosť z jazdy.

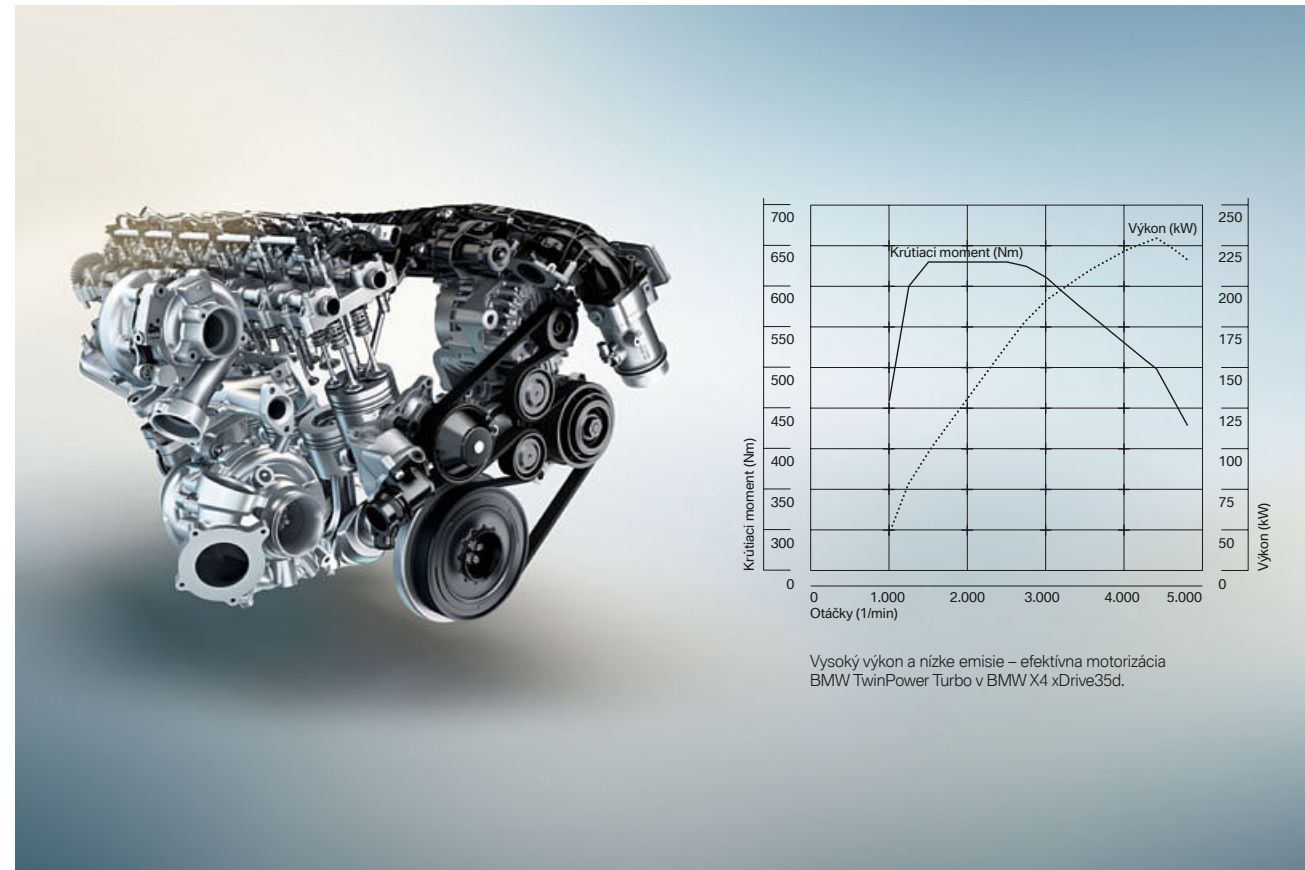

RADOVÝ NAFTOVÝ 6-VALEC BMW TWIN POWER TURBO xDRIVE35d.

V BMW X4 pracuje skutočne výnimočný vysokovýkonný **radový 6-valcový naftový motor xDrive35d** s technológiou BMW TwinPower Turbo. Jeho receptom na úspech sú vysoký výkon a príkladná efektívnosť. Za nimi stojí balík inovatívnych technológií BMW EfficientDynamics – kombinácia najnovšej generácie priameho vstrekovania common-rail a dvojstupňového prepĺňania s variabilnou geometriou turbín. Obzvlášť atraktívna motorizácia je aj vysokoefektívny **4-valcový naftový BMW TwinPower Turbo motor xDrive20d**: túto novú generáciu motorov charakterizujú sila, krútiaci moment a efektívnosť.

BMW X4 xDrive35d.

- Radový naftový 6-valec BMW TwinPower Turbo s výkonom 230 kW (313 k) a krútiacim momentom 630 Nm
- Zrýchlenie 0–100 km/h: 5,2 s
Maximálna rýchlosť: 247 km/h
- Kombinovaná spotreba: 6,0 l/100 km¹
- Kombinované emisie CO₂: 157 g/km¹

BMW X4 xDrive30d.

- Radový naftový 6-valec BMW TwinPower Turbo s výkonom 190 kW (258 k) a krútiacim momentom 560 Nm
- Zrýchlenie 0–100 km/h: 5,8 s
Maximálna rýchlosť: 234 km/h
- Kombinovaná spotreba: 5,9–6,1 l/100 km¹
- Kombinované emisie CO₂: 156–159 g/km¹

BMW X4 xDrive20d.

- Naftový 4-valec BMW TwinPower Turbo s výkonom 140 kW (190 k) a krútiacim momentom 400 Nm
- Zrýchlenie 0–100 km/h: 8,0 s
Maximálna rýchlosť: 212 km/h
- Kombinovaná spotreba: 5,4–5,5 [5,2–5,3] l/100 km¹
- Kombinované emisie CO₂: 142–145 [136–139] g/km¹

BMW X4 xDrive35i.

- Radový benzínový 6-valec BMW TwinPower Turbo s výkonom 225 kW (306 k) a krútiacim momentom 400 Nm
- Zrýchlenie 0–100 km/h: 5,5 s
Maximálna rýchlosť: 247 km/h
- Kombinovaná spotreba: 8,3 l/100 km¹
- Kombinované emisie CO₂: 193 g/km¹

BMW X4 xDrive28i.

- Benzínový 4-valec BMW TwinPower Turbo s výkonom 180 kW (245 k) a krútiacim momentom 350 Nm
- Zrýchlenie 0–100 km/h: 6,4 s
Maximálna rýchlosť: 232 km/h
- Kombinovaná spotreba: 7,3–7,4 l/100 km¹
- Kombinované emisie CO₂: 169–172 g/km¹

BMW X4 xDrive20i.

- Benzínový 4-valec BMW TwinPower Turbo s výkonom 135 kW (184 k) a krútiacim momentom 270 Nm
- Zrýchlenie 0–100 km/h: 8,1 s
Maximálna rýchlosť: 212 km/h
- Kombinovaná spotreba: 7,2–7,3 l/100 km¹
- Kombinované emisie CO₂: 168–171 g/km¹



BMW X4 M40i.

- Radový benzínový 6-valec M Performance TwinPower Turbo s výkonom 265 kW (360 k) a krútiacim momentom 465 Nm
- Zrýchlenie 0–100 km/h: 4,9 s
Maximálna rýchlosť: 250 km/h²
- Kombinovaná spotreba: 8,6 l/100 km¹
- Kombinované emisie CO₂: 199 g/km¹



BMW EFFICIENT DYNAMICS.
NIŽŠIA SPOTREBA. VIAC RADOSTI Z JAZDY.

¹ Spotreba paliva a emisie CO₂ závisia od zvoleného rozmeru pneumatík a doplnkovej výbavy (vyššie hodnoty platia pre modely s pneumatikami z doplnkovej výbavy). Ďalšie informácie o spotrebe paliva a emisiách CO₂ nájdete na stranách 48 i 49 alebo v cenníku.

² Elektronicky limitovaná.

Informácie o výkone, spotrebe paliva a emisiách CO₂ platia pre vozidlá so štandardnou prevodovkou. Hodnoty v [] platia pre BMW X4 xDrive20d s 8-stupňovou prevodovkou Steptronic.

BMW EfficientDynamics

Nižšia spotreba. Viac radosti z jazdy.

Či už je cieľom maximálny výkon alebo minimálna spotreba paliva, my sa vždy sústreďujeme na zabezpečenie pre BMW typickej radosti z jazdy. BMW EfficientDynamics je stratégia, vyvinutá v BMW, s cieľom minimalizovať spotrebu paliva aj emisie CO₂, zároveň však zvyšovať dynamiku a radosť z jazdy. Je to komplexný technologický balík, ktorý zahŕňa pohonnú jednotku, manažment energie, odľahčenú konštrukciu a aerodynamiku vozidla – a je štandardný v každom BMW.

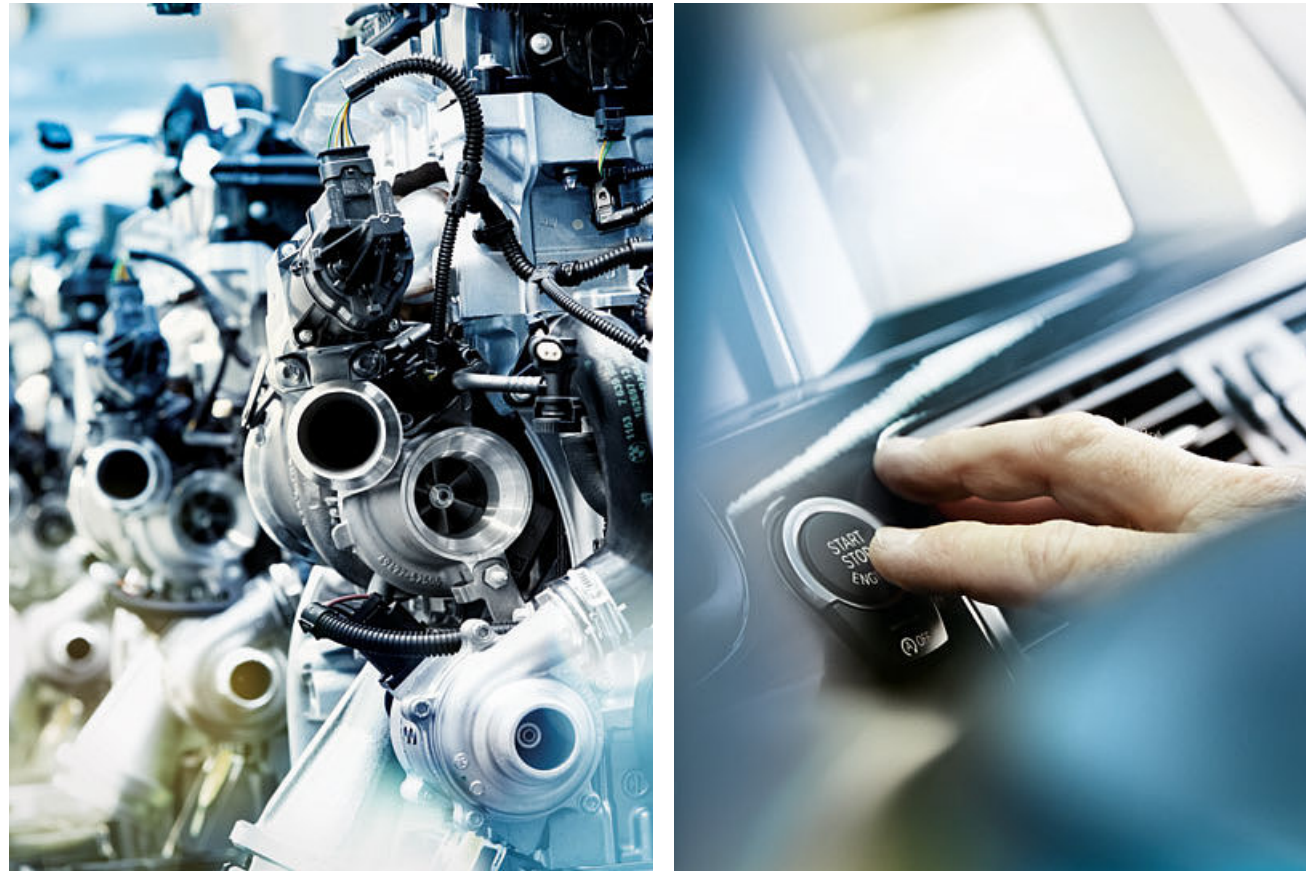

ŠPORTOVÁ A EFEKTÍVNA: 8-STUPŇOVÁ PREVODOVKA STEPTRONIC SPORT.

8-stupňová prevodovka Steptronic Sport sa prispôsobí individuálnemu štýlu jazdy. Rozsah siaha od komfortného plynulého až po veľmi dynamický štýl jazdy. V režime SPORT je radenie navrhnuté pre maximálny výkon. Či už sa menia prevodové stupne manuálne cez radiacu páku alebo pádlami na volante, s 8-stupňovou prevodovkou Steptronic Sport dosiahnete najlepšiu možnú efektívnosť pri súčasne najvyššom komforte radenia.



POHON.

Koncept technológie BMW TwinPower Turbo sa využíva vo všetkých **benzínových motoroch**. Inovatívne technológie turbodúchadla v kombinácii s priamym vstrekovaním paliva High Precision Injection a plne variabilným riadením ventilov Valvetronic zahŕňajúcim Double-VANOS zvyšujú výkon, starajú sa o spontánnu reakciu aj pri nízkych otáčkach a súčasne znižujú spotrebu.

BMW TwinPower Turbo pri **naftových motoroch** spája efektívne ovládanie, najnovšie vstrekovacie technológie a variabilnú geometriu lopatiek turbín s inovatívnym riešením turbodúchadla pre viac dynamiky. Všetky dostupné varianty sú zhotovené z hliníkovej odľahčenej konštrukcie a vybavené bezúdržbovým filtrom pevných častíc.

CELKOVÁ KONCEPCIA.

Pri konštrukcii BMW X4 bolo použité veľké množstvo špičkových materiálov: ľahké kovy ako hliník v komponentoch prednej časti karosérie a v podvozku, vysokopevná oceľ, najmodernejšie plasty a horčík. Technologické riešenia **BMW EfficientLightweight** znižujú hmotnosť jednotlivých komponentov, výrazne zvyšujú celkovú tuhosť karosérie, čím zlepšujú pasívnu bezpečnosť pre vodiča aj posádku. Vyvážený pomer rozloženia hmotnosti medzi nápravy zároveň zvyšuje jazdnú dynamiku.

ENERGETICKÝ MANAŽMENT.

ECO PRO režim umožňuje zákazníkom v závislosti na štýle jazdy znížiť spotrebu paliva až do 20 percent. Ďalších 5 percent dokážu ušetriť doplnkové funkcie „plachtenie“ (len s 8-stupňovou prevodovkou Steptronic alebo 8-stupňovou prevodovkou Steptronic Sport), Asistent predvídania trasy a ECO PRO trasa (obe tieto prvky výbavy iba v kombinácii s navigačným systémom Professional).

Funkcia Auto Start Stop dočasne vypne motor pri krátkodobých zastaveniach vozidla (napríklad na semaforoch alebo v hustej premávke) s cieľom ešte výraznejšie znížiť celkovú spotrebu. Keď vodič opäť zošliapne spojku (manuálna prevodovka) alebo uvoľní brzdú (prevodovka Steptronic), motor sa v zlomku sekundy automaticky znova naštartuje.

Rekuperácia brzdné energie využíva energiu, ktorá sa uvoľňuje vždy, keď vodič zloží nohu z akcelerátora alebo začne brzdiť. Vďaka tomu sa alternátor využíva efektívnejšie a kinetická energia, ktorá doteraz zostávala nevyužitá, sa mení na elektrickú a využíva sa na dobíjanie batérie. Výsledkom je znížená spotreba a zvýšený výkon.

Elektrický posilňovač riadenia potrebuje energiu – na rozdiel od konvenčných hydraulických riadiacich systémov – iba počas samotného riadenia. Pokiaľ je poloha volantu stabilná, elektromotor nie je aktívny.

BMW ConnectedDrive Spojenie s technológiou zajtrajška.

Zo dňa na deň je náš svet viac prepojený. Pre vodičov BMW je úplne normálne, že aj vo svojom vozidle chcú ostať v kontakte s okolím a pri cestovaní vyžadujú vždy aktuálne informácie. Môžu komunikovať telefonicky alebo prostredníctvom e-mailu a sú nepretržite informovaní o najnovšom dianí. Pojem BMW ConnectedDrive¹ zahŕňa všetky inovatívne technológie a služby, ktoré umožňujú spojenie vozidiel BMW a ich pasažierov s vonkajším svetom a okolitou premávkou.



Doplnková výbava **ConnectedDrive Services** je základom pre funkcie BMW ConnectedDrive, ktoré poskytujú vodičovi množstvo informačných, zábavných a servisných služieb priamo na cestách.

Jej obsahom je BMW Online, ktorý vám umožní získať prístup k aktuálnym a miestne relevantným informáciám, ako je napríklad počasie, správy či online vyhľadávanie cez Google™, spolu s rozličnými kancelárskymi funkciami. Zároveň si môžete zostaviť individuálne služby, ako napríklad informácie o cenách paliva či voľných parkovacích miestach, ako aj cestovných a hotelových sprievodcov, cez menu aplikácií.

Zároveň získate praktický, bezpečný a neobmedzený prístup k vybraným aplikáciám pre smartfóny. ConnectedDrive Services taktiež umožňuje prístup k obchodu **ConnectedDrive Store**², odkiaľ si môžete kedykoľvek objednať a rozširovať rôzne služby a aplikácie ako napríklad Real Time Traffic Information, Remote Services, Online Entertainment alebo Concierge Service, presne podľa vašich individuálnych požiadaviek. Služby ConnectedDrive Services z ponuky doplnkovej výbavy ponúkajú toto a oveľa viac, aby sa z každej jazdy v BMW stal skutočný zážitok.

BMW ConnectedDrive s inteligentnými službami a asistenčnými systémami má pre každého pripravenú tú správnu výbavu. **ConnectedDrive Services & Apps** ponúkajú viac voľností prostredníctvom všestranných pripojení vodiča, vozidla a vonkajšieho sveta. **BMW ConnectedDrive asistenčné systémy vodiča** robia jazdu nielen bezpečnejšou, ale aj pohodlnejšou. Inteligentné systémy odbremenenia vodiča a minimalizujú nebezpečenstvá cestnej premávky.



Všetky potrebné informácie priamo pred očami. Doplnkový plnofarebný BMW Head-Up displej³ premieta všetky dôležité údaje o ceste do zorného poľa vodiča a zabráni dlhšiemu odvráteniu zraku od diania v premávke. Okrem iných sa zobrazuje aj aktuálna rýchlosť, údaje navigácie, informácie o povolenej rýchlosti Speed Limit Info vrátane indikácie zákazu predbehovania a telefónny zoznam či register zábavy.

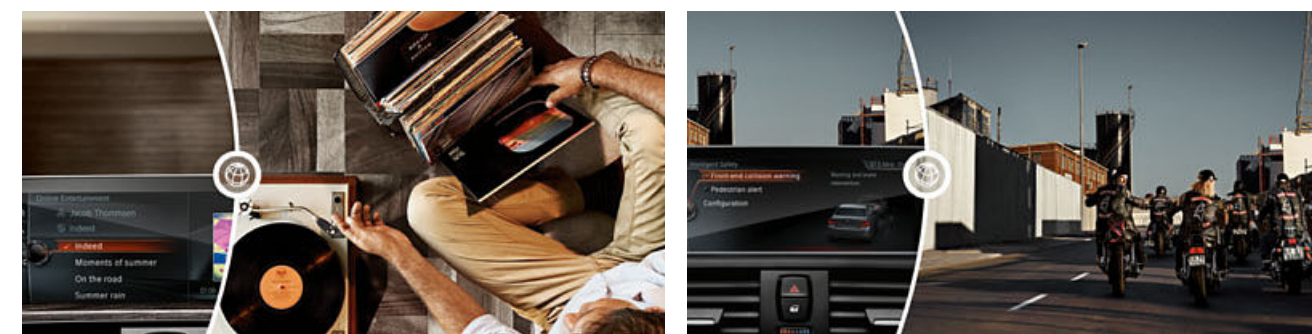

Hudba, ktorá príde kamkoľvek. Aby každá cesta vo vašom BMW bola zážitkom, existuje hudobná aplikácia, ktorá v každej situácii hrá tú správnu pesničku. Tak si môžete zostaviť vlastnú rozhlasovú stanicu na cestu do práce, na potulkách po obchodoch alebo na dovolenke, vybrať z početných audio kníh alebo si stiahnuť vašu vlastnú hudbu – priamo vo vašom BMW so špeciálnou výbavou služieb ConnectedDrive.

Vždy vás navedie na správnu trasu. Služba Driving Assistant Plus zahŕňa Kolízne varovanie, Varovný systém opustenia jazdného pruhu, Aktívny systém udržiavania rýchlosti s funkciou Stop&Go a Asistenta pre zhustenú premávku. Driving Assistant Plus svojimi systémami zvyšuje bezpečnosť a komfort pri jazde na diaľnici. Nevyhnutnou podmienkou je navigačný systém Business alebo Professional.

¹ Tu použité obrázky boli naposledy aktualizované v máji 2015. Presnejšie informácie o dostupnosti a rozsahu služieb ConnectedDrive na Slovensku vám poskytne váš miestny autorizovaný predajca BMW.

² Nie je k dispozícii pre Slovensko.

³ Zobrazené informácie nie sú plne viditeľné pri použití polarizačných slnečných okuliarov. Presný obsah zobrazenia BMW Head-Up displeja závisí od konkrétnej výbavy vo vozidle. Pre funkčnosť displeja je potrebná ďalšia doplnková výbava.

Podvozok. Najlepší základ pre viac dynamiky.

V BMW X4 prispieva celý rad inovatívnych technológií k tomu, aby ste si každú jazdu užívali. Veľa týchto systémov je navzájom inteligentne prepojených. Vďaka ich súhre sa môžete cítiť skutočne bezpečne a bez starosti si užívať radosť z jazdy na každej rovinke, s každou zákrutou a v každej sekunde.

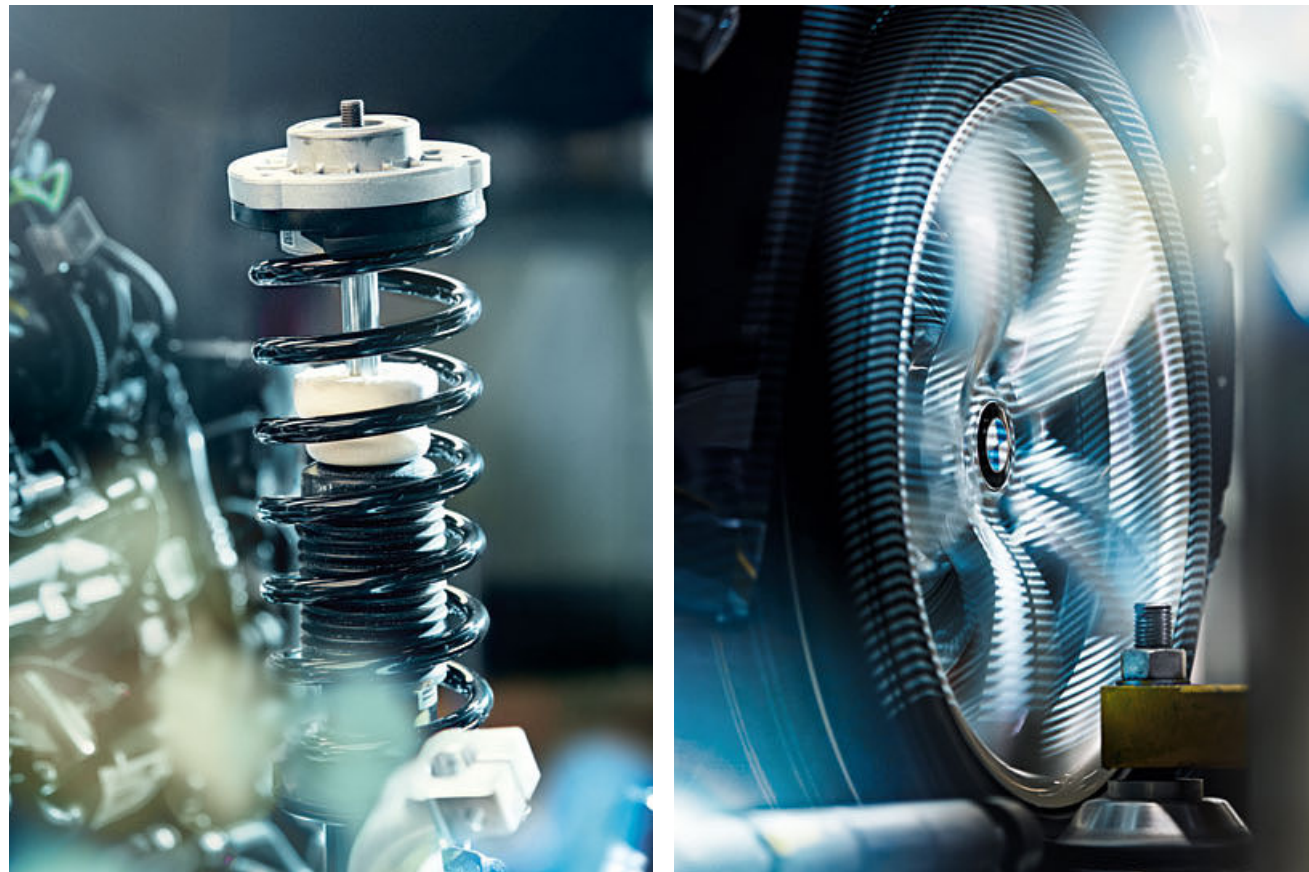

BMW PERFORMANCE CONTROL.

Štandardný systém BMW Performance Control prispieva k lepším jazdným vlastnostiam v zákrutách cieľenými zásahmi do činnosti motora a brzd. Optimalizuje výkon motora a rozdeľuje krútiaci moment medzi vonkajšie a vnútorné kolesá, vďaka čomu vozidlo v zákrute perfektne zatočí. To zvyšuje bezpečnosť vozidla a dynamiku jazdy.



Štandardný **ovládač jazdného zážitku** vám ponúka voľbu medzi štandardným režimom COMFORT, úsporným režimom ECO PRO alebo režimom SPORT. Režim SPORT vďaka preddefinovanému nastaveniu zaisťuje podstatne dynamickjšie reakcie pohonu a podvozka. Motor reaguje ešte spontánnejšie, variabilné športové riadenie je presnejšie a pri prevodovke Steptronic prichádza k preradeniu rýchlostných stupňov vo vyšších otáčkach.

Variabilné športové riadenie so systémom Servotronic umožňuje dosiahnuť dynamickú jazdu bez nadmernej fyzickej námahy pri točení volantom. Nezávisle od rýchlosti jazdy mení prevodový pomer riadenia podľa miery zatočenia volantom. To zlepšuje ovládateľnosť pri dynamickjšej jazde a znižuje námahu potrebnú na točenie volantom pri parkovaní a pomalom manévrovaní.

Doplnkové **Dynamické riadenie tlmičov** umožňuje, aby sa vlastnosť tlmiča prispôbovala aktuálnym jazdným podmienkam a tak sa zvýšil jazdný komfort a jazdná dynamika. Okrem štandardného nastavenia COMFORT pre vyšší jazdný komfort, sú k dispozícii aj režimy SPORT alebo SPORT+ pre ešte športovejšiu radosť z jazdy.

Štandardný **inteligentný systém pohonu všetkých kolies BMW xDrive** rozdeľuje hnaciu silu neustále a variabilne na predné a zadné kolesá pre lepšiu trakciu, smerovú stabilitu a bezpečnosť jazdy vždy a všade.

Pätprvková zadná náprava umožňuje vďaka vysokej tuhosti presné vedenie kolies – čo je predpokladom pre vynikajúce dynamické jazdné vlastnosti. Okrem toho však náprava vynikajúco zvláda aj komfortnú jazdu. Jej plochá konštrukcia so široko od seba rozmiestnenými vzperami vytvorila miesto na plochý batožinový priestor a veľký nakladací otvor.

Bezpečnosť. Optimálna ochrana vďaka najnovším technológiám BMW.

V BMW X4 zažijete najmodernejšie technológie, na ktoré sa môžete vždy spoľahnúť. Lepšie jazdné vlastnosti a inovatívne vybavenia sú štandardom. Ako vodič BMW máte k dispozícii najpokročilejšie systémy, ktoré vás podporia v každej situácii. Preto sa pri akýchkoľvek podmienkach na cestách môžete cítiť bezpečne.



BMW X4 sa vyníma z davu - aj vďaka vysokej miere bezpečnosti. Extrémne pevný priestor pre cestujúcich ponúka pri každej jazde najvyššiu možnú ochranu a komfort. Vodič tak môže neohrozene nechať rozvinúť nespútaný charakter BMW X4 a naplno si ho užívať. Ak vozidlo čo i len na zlomok sekundy stratí trakciu, okamžite zasiahne Dynamická kontrola stability (DSC). Systém automaticky vykompenzuje stratu trakcie a uchráni vozidlo pred vybočením z dráhy.

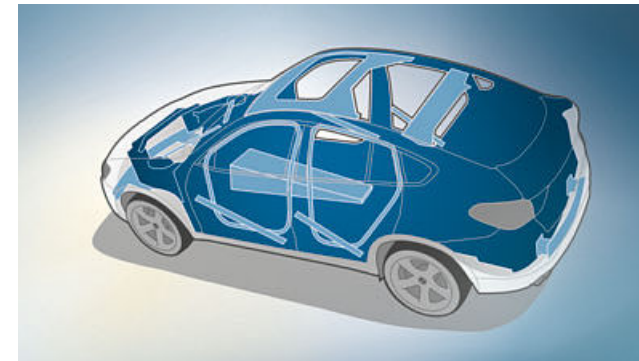

■ **Priestor pre cestujúcich.** Funkčne navrhnutá karoséria poskytuje vďaka stabilným nosníkom v oblasti prahov, priečne-mu nosníku sedadiel a využitím vysokopevných materiálov optimálnu pasívnu bezpečnosť v prípade predného, bočného alebo zadného nárazu.

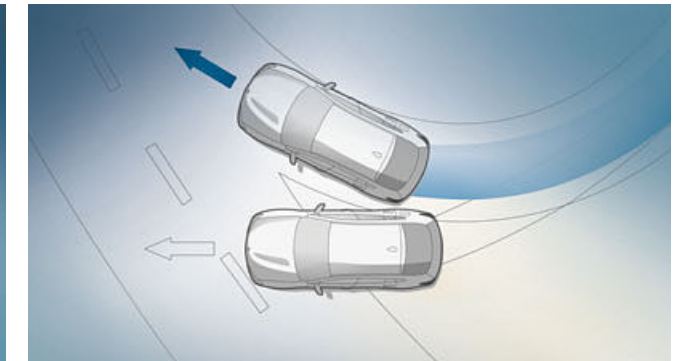

■ **Dynamická kontrola stability (DSC).** Neustále monitoruje aktuálnu jazdnú situáciu a optimalizuje držanie stopy a trakciu prostredníctvom regulácie motora a riadenia brzd. Tak bude ovládanie vozidla aj pri zložitých cestných podmienkach uľahčené a aktívna bezpečnosť zvýšená.

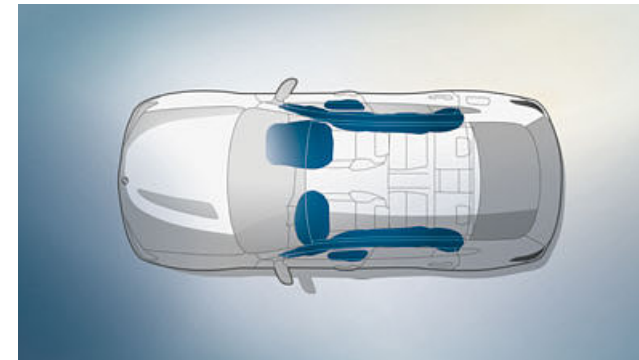

■ **Airbagy pre vodiča a spolujazdca** sú neoddeliteľnou súčasťou optimálne zladených zložiek bezpečnosti v BMW. Airbagy vodiča a spolujazdca, ale aj bočné a hlavové airbagy, poskytujú cieľnú ochranu.

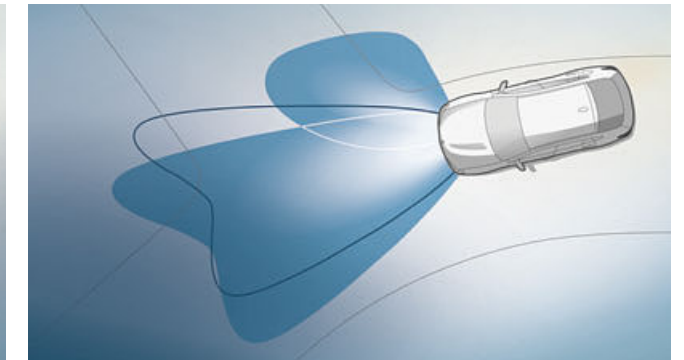

□ **Adaptívne predné svetlomety** s tlmenými a diaľkovými svetlami, natáčaním do zákruty, variabilnou distribúciou svetla v meste a na diaľnici vrátane technológie BMW Selective Beam (asistent diaľkových svetiel proti oslneniu) a odbočovacích svetiel prispievajú vďaka optimálnemu osvetleniu vozovky k aktívnej bezpečnosti.

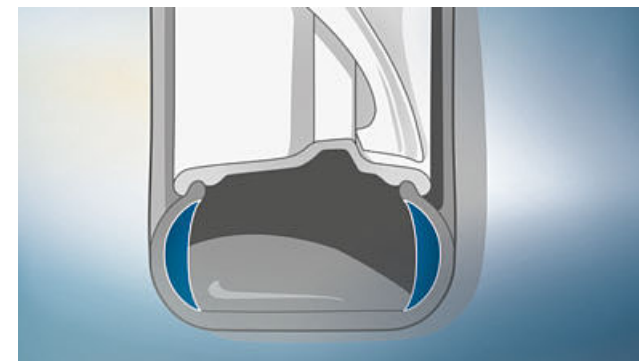

■ **Pneumatiky Runflat** sa ani po úplnej strate tlaku vďaka zosilneným bočniciam nezdeformujú a umožňujú tak pokračovať v jazde do najbližšieho servisu.

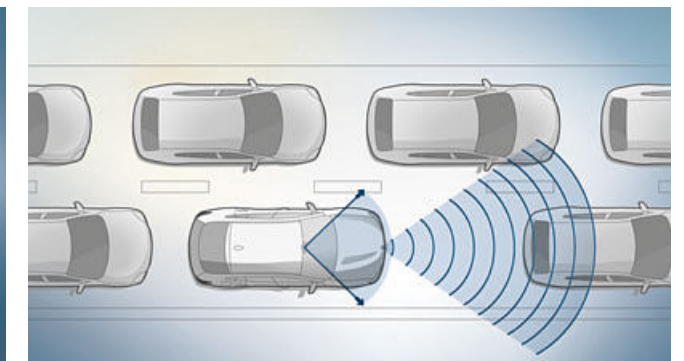

□ **Kolízne varovanie** ako súčasť doplnkového výbavového balíka Driving Assistant prostredníctvom kamier monitoruje a analyzuje pohyb vozidiel idúcich pred vami. Keď rozpozná vozidlo v nebezpečnej blízkosti, systém vás bude varovať.

INDIVIDUALITA A VŠESTRANNOSŤ.

VÝBAVA: BMW modely, automobil BMW M Performance, to najlepšie z výbavy, kolesá a Originálne BMW príslušenstvo.

FARBY: Paleta farieb pre exteriér a interiér.

TECHNICKÉ ÚDAJE: Hmotnosť, motor, pohon, jazdné výkony, spotreba, kolesá a technické výkresy.

BMW SERVIS: BMW Service, BMW Financial Services a BMW Experience.



ZÁKLADNÁ VÝBAVA.

BMW X4 je dokonalý spoločník, ktorý ponúka pestrú paletu štandardnej výbavy. Tu je výber z jej prvkov.

Základná výbava s bohatým rozsahom štandardných prvkov:

- 18-palcové disky z ľahkej zliatiny V-spoke style 307
- Xenónové predné svetlomety vrátane štyroch LED svetelných kruhov pre parkovacie a denné svetlá, zadné svetlá v LED technike
- Športový kožený volant s multifunkčným ovládaním
- Variabilné športové riadenie s funkciou Servotronic
- Inteligentný pohon všetkých kolies BMW xDrive, Performance Control
- Ovládač jazdného zážitku vrátane ECO PRO režimu
- Rádio BMW Professional
- 1-zónová automatická klimatizácia
- Priechodný batožinový systém so zadným operadlom deleným v pomere 40:20:40
- Parkovacie senzory (PDC) vzadu
- Lemovanie bočných okien v spracovaní matne leštený hliník
- Balík osvetlenia
- Automatické ovládanie dverí batožinového priestoru

01 □



03 □



02 ■



04 ■



[01 / 03] BMW X4 s doplnkovou farbou metaliza Glacier Silver a doplnkovými 18-palcovými diskami z ľahkej zliatiny Double-spoke style 605. **[02]** Štandardné 18-palcové disky z ľahkej zliatiny V-spoke style 307, 8 J x 18, pneumatiky 245/50 R18. **[04]** Interiér typicky orientovaný na vodiča štandardne disponuje rádiom Professional so 6,5-palcovým displejom systému iDrive, automatickou klimatizáciou, športovým koženým volantom s multifunkčným ovládaním a interiérovými lištami v spracovaní Satin Silver matné.

MODEL ADVANTAGE.

■ Štandardná výbava □ Doplnková výbava

Doprajte svojmu BMW ešte viac funkcií. Nový model Advantage ponúka okrem základnej výbavy množstvo ďalších prvkov. Model xLine a M Šport model majú prvky výbavy Advantage obsiahnuté už v štandarde.

Rozsah výbavy Advantage:

- Parkovacie senzory (PDC) vpredu aj vzadu
- 2-zónová automatická klimatizácia so samostatným nastavením teploty vľavo a vpravo
- Balík so zväčšeným počtom odkladacích priestorov

01 □



03 □



02 ■



04 ■



05 ■



[01 / 03] BMW X4 ako model Advantage, s doplnkovou vonkajšou farbou metaliza Chestnut Bronze a doplnkovými 19-palcovými diskami z ľahkej zliatiny Star-spoke style 606 Black so zmiešaným obúťím. **[02]** Parkovacie senzory (PDC) vpredu aj vzadu zjednodušujú parkovanie a manévrovanie v tesných priestoroch. **[04]** Automatická klimatizácia s 2-zónovou reguláciou teploty pre ľavú a pravú stranu, automatickou recirkuláciou vzduchu, filtrom s aktívnym uhlím, solárnym a kondenzačným senzorom. **[05]** Balík so zväčšeným počtom odkladacích priestorov obsahuje odkladaciu schránku, 12V zásuvky, sieť v batožinovom priestore, háky, kotviace kolajnice a upevňovacie oká.

MODEL xLINE.

■ Štandardná výbava □ Doplnková výbava

Rozsah výbavy v interiéri:

- Nástupné lišty hliníkové s nápisom „BMW xLine“
- Sedadlá v kombinácii látky/koža Carve Amber/Black s kontrastným prešívaním Active Red
- Sedadlá v koži Nevada Ivory White¹, Mocha alebo Black (vždy s aplikáciou a potlačou na hlavových opierkach) alebo Black (vždy s aplikáciou a potlačou na hlavových opierkach), prípadne koža Nevada Beige, Saddle Brown alebo Oyster
- Športový kožený volant
- Kľúč od vozidla s matným hliníkovým zdobením
- Interiérové lišty Dark Copper vysokolesklé
- Interiérové lišty v drevenom spracovaní Finition Anthracite, Finition Light alebo Burl Walnut – vždy s ozdobnou lištou v spracovaní Pearl Chrome – alebo hliníkové interiérové lišty s jemným pozdĺžnym výbrusom
- Kryt nakladacej hrany z nehrdzavejúcej ocele

Rozsah výbavy v exteriéri:

- BMW obličky dvojitej mreže chladiča s exkluzívne tvarovanými lištami v matne leštenom hliníku
- Predný nárazník so špecifickými dizajnovými prvkami a vizuálnou ochranou podvozka v matne leštenom hliníku
- 18-palcové disky z ľahkej zliatiny Y-spoke style 607, alternatívne 19-palcové disky z ľahkej zliatiny Y-spoke style 608 so zmiešanými pneumatikami, k dispozícii sú aj ďalšie kolesá
- Lemovanie bočných okien a kryty pontónov dverí v matne leštenom hliníku, B-stĺpiky a C-stĺpiky vysokolesklé čierne
- Vizuálna ochrana podvozka vzadu v matne leštenom hliníku
- Koncovka výfuku v matne leštenom hliníku
- Bočné prahové lišty v matne leštenom hliníku

01 ■



04 ■



02 □



03 ■



05 □



[01 / 04] Exteriér modelu xLine je nápadný vďaka ľahko zapamätateľným prvkom so zľadom matne lešteného hliníka. Kladú jasné dôrazy nielen na mriežku chladiča, pri ochránach podvozka vpredu a vzadu, ale aj na špecifické dizajnové prvky v prívodoch vzduchu vpravo a vľavo. **[02]** 19-palcové disky z ľahkej zliatiny Y-spoke style 608 so zmiešanými pneumatikami, vpredu 8 J x 19, pneumatiky 245/45 R19, vzadu 9,5 J x 19, pneumatiky 275/40 R18. **[03]** 18-palcové disky z ľahkej zliatiny Y-spoke style 607, 8 J x 18, pneumatiky 245/50 R18. **[05]** Kokpit má stredovú konzolu natočenú mierne k vodičovi a celkovo je orientovaný v štýle typickom pre BMW - na vodiča.

MODEL M ŠPORT.

powered by

Rozsah výbavy v interiéri:

- M nástupné lišty a M opierka pre nohu vodiča
- Športové predné sedadlá v kombinácii látky/koža Pearlpoint Anthracite, k dispozícii sú aj ďalšie čalúnenia
- M kožený multifunkčný volant
- BMW Individual strop Anthracite
- Interiérové obkladové lišty v jemne pozdĺžne brúsenom hliníku, k dispozícii sú aj ďalšie obkladové lišty
- Kľúč od vozidla s modrým zdobením
- Kryt nakladacej hrany z nehrdzavejúcej ocele
- 8-stupňová prevodovka Steptronic Sport s radiacimi pádlami (xDrive20d)

Rozsah výbavy v exteriéri:

- M aerodynamický balík s predným a zadným nárazníkom vo farbe karosérie, vložka difúzora v metalíze Dark Shadow
- 18-palcové M disky z ľahkej zliatiny Star-spoke style 368 M, alternatívne 19-palcové M disky z ľahkej zliatiny Double-spoke style 622 M so zmiešanými pneumatikami alebo 20-palcové M disky z ľahkej zliatiny Double-spoke style 310 M so zmiešanými pneumatikami
- Športový podvozok, alternatívne štandardný podvozok
- Elektronické riadenie tlmičov
- Vysokolesklé prvky BMW Individual Shadow Line, alternatívne BMW Individual Exterior Line v matne leštenom hliníku
- M logo na bokoch
- Exkluzívny metalický lak Carbon Black, k dispozícii sú aj ďalšie farby

01 □



04 □



02 □



03 ■



05 ■



06 ■



[01 / 04] Tu zobrazené je BMW X4 xDrive30d v uni laku Alpine White, s doplnkovými 19-palcovými M diskami z ľahkej zliatiny Double-spoke style 622 M so zmiešanými pneumatikami. **[02]** 20-palcové M disky z ľahkej zliatiny Double-spoke style 310 M so zmiešanými pneumatikami, 8,5 J x 20, pneumatiky 245/40 R20, vzadu 10 J x 20, pneumatiky 275/35 R20. **[03]** 18-palcové M disky z ľahkej zliatiny Star-spoke style 368 M, 8 J x 18, pneumatiky 245/50 R18. **[05]** M kožený volant s multifunkčným ovládaním, vncom potiahnutým kožou Walknappa Black a tvarovanými opierkami na palce. **[06]** Športové sedadlá pre vodiča a spolujazdca v doplnkovej koži Nevada Black ponúkajú perfektnú bočnú oporu tela a vysoký komfort.

¹ Iba v kombinácii so športovými prednými sedadlami.

BMW X4 M40i. S GÉNOM M.

BMW X4 M40i sústreďuje skúsenosti inžinierov BMW M do vozidla, ktoré výnimočne jazdí, športovo precízne sa ovláda a disponuje exkluzívnym dizajnom. Jeho radový benzínový 6-valec M Performance TwinPower Turbo vyvinie mohutných 265 kW (360 k) s krútiacim momentom 465 Nm, v sprievode unikátneho zvuku, ktorý produkuje športový výfuk so systémom klapiek a koncovkami v spracovaní Black Chrome na oboch stranách vozidla. Modelovo špecifické nastavenie inteligentného pohonu všetkých kolies xDrive, športový podvozok s variabilným účinkom tlmičov a (doplnkovo dostupné) exkluzívne 20-palcové M disky kolies z ľahkej zliatiny Double-spoke style 680 M s vysokovýkonnými pneumatikami sa spolu postarajú o absolútne maximum po stránke jazdnej dynamiky. Vonkajšie spätné zrkadlá v spracovaní Ferric Grey, lišty v obličkách aj vo vzduchových vstupoch, ako aj nástavec pod zadným nárazníkom s vložkou difúzora, ešte viac podčiarkujú športovosť vozidla. Interiér okamžite uchváti športovými prednými sedadlami, M koženým volantom a interiérovými obkladovými lištami v hliníkovom spracovaní.

M PERFORMANCE



M nástupné lišty s modelovým označením „X4 M40i“.

M kožený volant s multifunkčným ovládaním a exkluzívnym trojramenným dizajnom.

TO NAJLEPŠIE Z VÝBAVY.

■ Štandardná výbava □ Doplnková výbava



[01] Xenónové svetlomety pre funkciu tlmených a diaľkových svetiel zahŕňajú aj automatickú reguláciu dosahu, parkovacie svetlá, odbočovacie svetlá a denné svetlá. **[02]** Adaptívne LED predné svetlomety vrátane tlmených svetiel, diaľkových svetiel, LED smeroviek, systému BMW Selective Beam (asistent diaľkových svetiel proti oslneniu), adaptívnych svetiel s variabilnou distribúciou pre mesto a diaľnicu ako aj odbočovacích svetiel, pre vždy optimálne osvetlenie cesty. **[03]** Systém ostrekovačov predných svetlomiet automaticky čistí svetlá vždy, keď aktivujete ostrekovače čelného skla a svetlá sú zapnuté. **[04]** Lemovanie okien a kryty pontónov dverí v matne leštenom hliniku. **[05]** Svetlo, ktoré generujú LED hmlové svetlomety, je farbou veľmi podobné dennému a umožňuje vodičovi lepšie vidieť, teda bezpečnejšie jazdiť, v nepriaznivom počasí. **[06]** Strešné nosníky v matne leštenom hliniku sú základom pre multifunkčné jednotky strešných nosičov BMW. **[07]** Ztmavené zadné sklo a zadné bočné okná (tónované) na ochranu pred slnkom pomáhajú redukovat prehrievanie interiéru. **[08]** Elektrické strešné okno umožňuje regulované vetranie interiéru a dosiahnutie príjemného ovzdušia v kabíne. Integrovaný veterný deflektor sa postará o vysoký akustický komfort.

[09] Rádio BMW Professional obsahuje napríklad vstavaný 6,5-palcový farebný LCD displej, ovládač iDrive, MP3-kompatibilný CD prehrávač a šesť reproduktorov. **[10]** Navigačný systém Business vrátane ovládača iDrive, vstavaného 6,5-palcového farebného LCD displeja a s trojročnou bezplatnou aktualizáciou máp. **[11]** Harman Kardon Surround Sound systém s digitálnym zosilňovačom s výkonom 600 W, ekvalizáciou zvuku špecifickou pre dané vozidlo a reproduktormi s chrómovaným zdobením. **[12]** Navigačný systém Professional okrem iného obsahuje hands-free funkciu, USB rozhranie a rádio BMW Professional s DVD prehrávačom.¹ **[13]** Mobilná konektivita s bezdrôtovým nabíjaním je komplexným balík telefónneho pripojenia s Bluetooth rozhraním, NFC rozhraním a technickou prípravou pre WiFi hotspot.² **[14]** Vnútorne a vodičovo vonkajšie zrkadlo s funkciou automatického stmavovania, vrátane funkcie sklopenia oboch vonkajších zrkadiel a automatickej parkovacej funkcie spolujazdovho zrkadla. **[15]** BMW Selective Beam (asistent diaľkových svetiel proti oslneniu) odhaľuje na ceste iné vozidlá a selektívne ich vynechá z oblasti osvetlenej vašimi diaľkovými svetlami (obsah výbavy Adaptívne predné svetlomety a Adaptívne LED predné svetlomety). **[16]** Funkcia vyhrievania volantu ohreje po stlačení tlačidla veniec volantu v najkratšom možnom čase – obzvlášť v zime veľmi príjemný a komfort zvyšujúci prvok.

¹ Automatická aktualizácia máp je k dispozícii na tri roky bez licenčného poplatku.

² Držiak na smartfóny na bočnej strane odkladacieho priestoru v stredovej konzole umožňuje induktívne bezdrôtové nabíjanie mobilných telefónov, kompatibilných so štandardom Qi. Pre vybrané smartfóny bez štandardu Qi sú k dispozícii špeciálne kryty, dostupné v ponuke BMW dielov a príslušenstva. Nadviazanie pripojenia na internet cez SIM kartu a mobilnú sieť 4G/LTE si môže vyžadovať poplatky, účtované samostatne prostredníctvom poskytovateľa mobilných služieb.

TO NAJLEPŠIE Z VÝBAVY.

■ Štandardná výbava □ Doplnková výbava

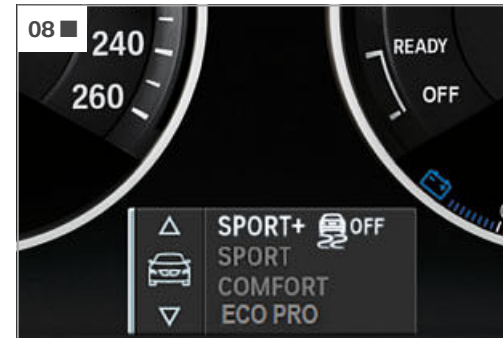

[01] Športový kožený volant, čierny, trojramenný, so zdobením Pearl Chrome a multifunkčnými tlačidlami. **[02]** M kožený volant s multifunkčným ovládaním, vencom potiahnutým kožou Walknappa Black a tvarovanými opierkami na palce. **[03]** Športové sedadlá vodiča a predného spolujazdca poskytujú optimálnu oporu aj vďaka nastaviteľnej šírke bočnic operadla, možnosti nastavenia pozdĺžnej pozície, výšky, sklonu sedáku a sklonu operadla. **[04]** 8-stupňová prevodovka Steptronic Sport umožňuje komfortnú aj dynamickú jazdu (štandard pre X4 xDrive28i, X4 xDrive35i, X4 M40i, X4 xDrive30d a X4 xDrive35d). **[05]** Multifunkčnými tlačidlami na volante je možné ovládať telefón, hlasové ovládanie, funkcie audiosystému, ako aj systém udržiavania rýchlosti. **[06]** 8-stupňová prevodovka Steptronic poskytuje hladké radenie a komfortnejšiu jazdu, zároveň však znižuje spotrebu vďaka tesnému odstupňovaniu a malým intervalom zmeny otáčok (štandard pre X4 xDrive20i). **[07]** Ovládač jazdného zážitku umožňuje vodičovi zvoliť štandardný jazdný režim COMFORT, hospodárny ECO PRO alebo dynamický SPORT.

[08] Dynamické riadenie tmičov umožňuje prispôsobiť charakteristiku tlmenia každej aktuálnej jazdnej situácii, pre zlepšenie komfortu aj dynamiky (štandardná výbava pre X4 M40i). **[09]** Prístrojový panel so štyrmi analógovými ukazovateľmi na zobrazenie rýchlosti, otáčok, stavu paliva a teploty motorového oleja, spolu s 2,7-palcovým info displejom. **[10]** Dvojzónová automatická klimatizácia* so samostatnou reguláciou teploty pre ľavú a pravú stranu, automatickou recirkuláciou vzduchu (AAR), mikrofiltrom, solárnym a kondenzačným senzorom, s ovládacím rozhraním v dizajne Black Panel. **[11]** V prednej časti stredovej konzoly sa nachádzajú dva držiaky na nápoje. **[12]** Balík osvetlenia, čiastočne s technológiou LED: čítacie svetlá, osvetlené kozmetické zrkadielka, osvetlenie priestoru pre nohy, dvojfarebné ambientné osvetlenie (zobrazené hore) a ďalšie prvky. **[13]** Vyhrievané sedadlo vodiča a predného spolujazdca umožní vyhriať kompletne celé sedadlo: sedáky, operadlá, vrátane bočnic. **[14]** Priehradky v predných dverách sú dostatočne veľké pre litrové fľaše a uloženie ďalších predmetov. **[15]** Elektrické nastavovanie sedadiel zjednoduší dosiahnutie ideálnej pozície sedenia, funkcia pamäte umožní uložiť nastavenia sedadla vodiča, spolu so spätnými zrkadlami. Doplnková bedrová opierka pre vodiča a spolujazdca je nastaviteľná na výšku aj pozdĺžne pomocou tlačidla, pre ortopedicky vhodnú pozíciu sedenia. **[16]** Batožinový priestor s možnosťou presahu do kabíny vozidla obsahuje delené zadné operadlo sklopné v pomere 40:20:40 a stredovú zadnú laktovú opierku s integrovaným odkladacím priestorom a držiakom na dva nápoje.

* Na fotografii je zobrazené tlačidlo Intelligent Safety (dostupné iba v kombinácii s asistenčnými systémami).

TO NAJLEPŠIE Z VÝBAVY.

■ Štandardná výbava □ Doplnková výbava



[01] Parkovacie senzory (PDC) vpredu aj vzadu zjednodušujú parkovanie a manévrovanie v tesných priestoroch. **[02]** Speed Limit Info vrátane indikácie zákazu predbiehania pripomína obmedzenia rýchlosti aj zóny, v ktorých nie je povolené predbiehanie.¹ **[03]** Cúvacia kamera zobrazuje priestor za vozidlom na displeji systému iDrive. Interaktívne vodiace čiary a označenia prekážok takisto zjednodušujú vodičovi cúvanie. **[04]** Varovný systém zmeny jazdného pruhu upozorní vodiča na vozidlá v mŕtvom uhle aj vo vedľajšom pruhu prostredníctvom vizuálneho signálu a vibrácií vo volante. **[05]** Plnofarebný BMW Head-Up display² premieta pre jazdu relevantné informácie priamo do zorného poľa vodiča. **[06]** Surround View poskytnú vizuálnu pomoc pri parkovaní: Pomocou kamerového systému zobrazí oblasť okolo vozidla (360°) na displeji systému iDrive. **[07]** Výbava Driving Assistant kombinuje Varovný systém opustenia jazdného pruhu s kolíznym varovaním. **[08]** Parkovací asistent² zjednodušuje pozdĺžne parkovanie. Prevezme riadenie, zatiaľ čo vodičovi ostane ovládanie akcelerácie a brzdenia. **[09]** Driving Assistant Plus (len s prevodkou Steptronic) zahŕňa systém kolízneho varovania, Varovný systém opustenia jazdného pruhu a Aktívny systém udržiavania rýchlosti s funkciou Stop&Go.



[10] Automatické elektrické ovládanie dverí batožinového priestoru. Stačí stlačiť tlačidlo. **[11]** Dvojité okrúhla koncovka výfuku na ľavej strane (štandard pre X4 xDrive28i, X4 xDrive35i, X4 xDrive30d a X4 xDrive35d). **[12]** Viditeľná koncovka výfuku, jednoduchá, oválna, na ľavej strane, v chrómovanom spracovaní (štandard pre X4 xDrive20i a X4 xDrive20d). **[13]** Bezdotykové otváranie a zatváranie dverí batožinového priestoru je súčasťou výbavy Komfortný vstup v spojení s automatickým ovládaním veka kufra a nie je k dispozícii pre model M Šport. **[14]** Balík so zväčšeným počtom odkladacích priestorov obsahuje odkladaciu schránku, 12V zásuvky, sieť v batožinovom priestore, háky, kotviace kolajnice a upevňovacie oká.

¹ K dispozícii iba v kombinácii s navigačným systémom.

² Viditeľnosť displeja môže byť obmedzená pri použití polarizačných slnečných okuliarov. Presný obsah zobrazenia závisí od konkrétnej doplnkovej výbavy vo vozidle. Pre funkčnosť BMW Head-Up displeja je potrebná ďalšia doplnková výbava.

KOLESÁ A PNEUMATIKY.

■ Štandardná výbava □ Doplnková výbava ○ Príslušenstvo

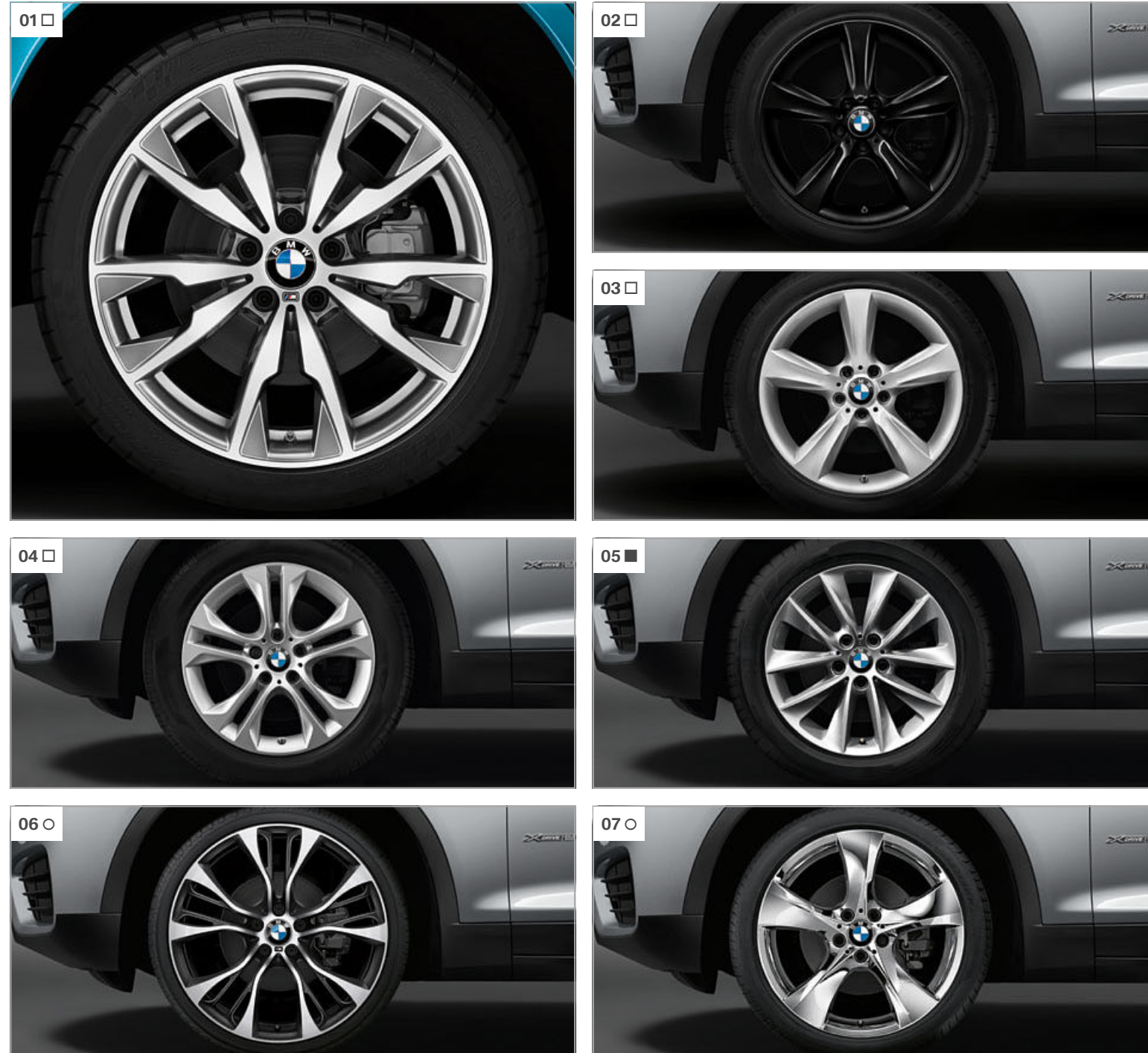

[01] 20-palcové M disky z ľahkej zliatiny Double-spoke style 680 M Bicolour so zmiešanými pneumatikami, veľkosť vpredu 8,5 J x 20, pneumatiky 245/40 R20, veľkosť vzadu 10 J x 20, pneumatiky 275/30 R20 (k dispozícii exkluzívne pre M40i). **[02]** 19-palcové disky z ľahkej zliatiny Star spoke style 606, čierne so zmiešanými pneumatikami, vpredu 8,5 J x 19, pneumatiky 245/45 R19, vzadu 9,5 J x 19, pneumatiky 275/40 R19. **[03]** 19-palcové disky z ľahkej zliatiny Star-spoke style 606, so zmiešanými pneumatikami, vpredu 8,5 J x 19, pneumatiky 245/45 R19, vzadu 9,5 J x 19, pneumatiky 275/40 R19. **[04]** 18-palcové disky z ľahkej zliatiny Double-spoke style 605, 8 J x 18, pneumatiky 245/50 R18. **[05]** 18-palcové disky z ľahkej zliatiny V-spoke style 307, 8 J x 18, pneumatiky 245/50 R18. **[06]** 21-palcové BMW M Performance disky z ľahkej zliatiny Double-spoke style 599 M Bicolour, v matnej čiernej, viditeľná strana lesklá a so štvorfarebným M logom, so zmiešanými pneumatikami, veľkosť vpredu 8,5 J x 21, pneumatiky 245/35 R21, veľkosť vzadu 10 J x 21, pneumatiky 275/30 R21.¹ **[07]** 20-palcové disky z ľahkej zliatiny Star-spoke style 311 v chróme so zmiešanými pneumatikami, veľkosť vpredu 8,5 J x 20, pneumatiky 245/40 R20, veľkosť vzadu 10 J x 20, pneumatiky 275/35 R20.¹

ORIGINÁLNE BMW PRÍSLUŠENSTVO.

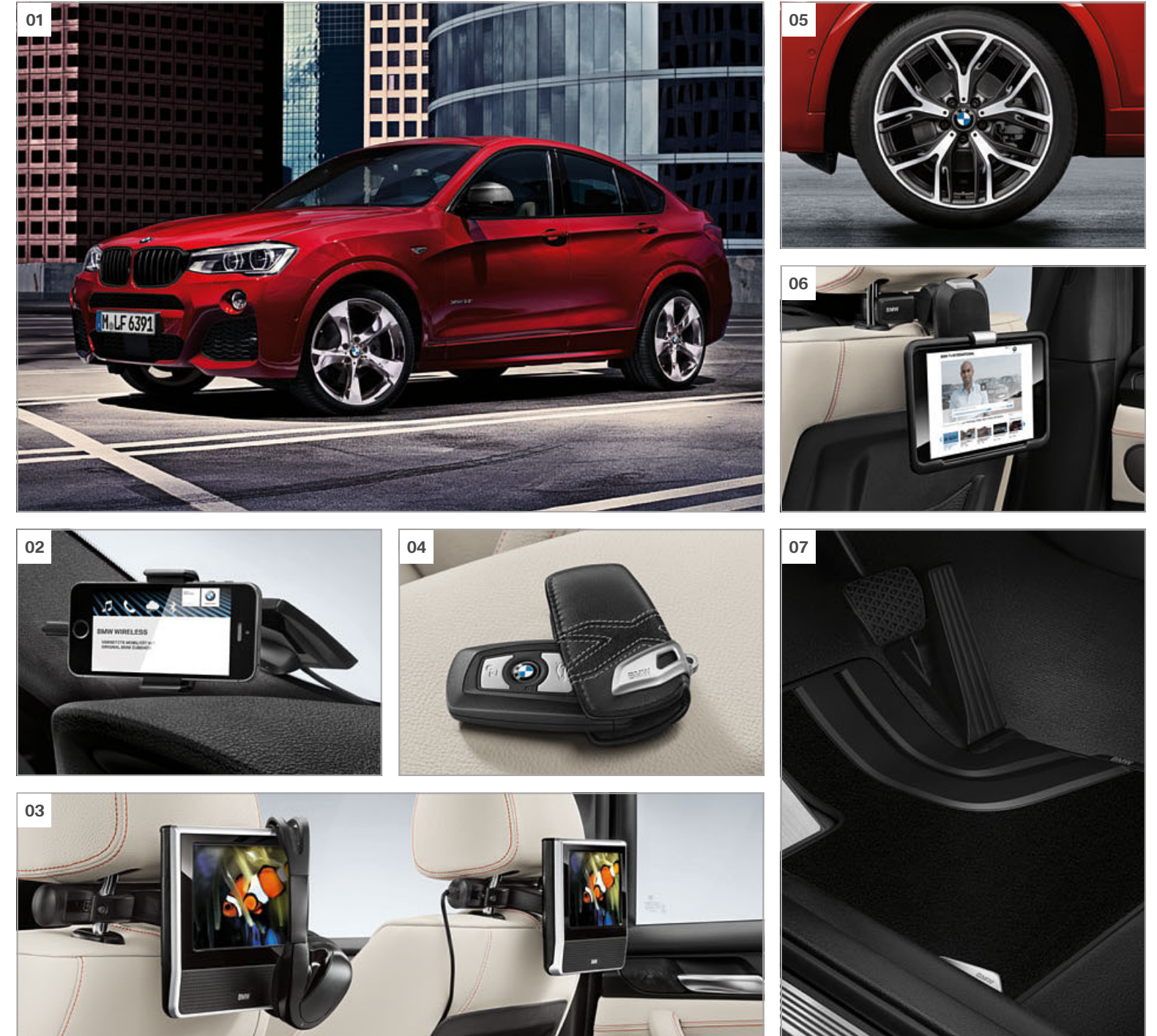

[01] BMW M Performance karbónové kryty vonkajších zrkadiel, BMW M Performance obličky čierne, 20-palcové disky z ľahkej zliatiny Star-spoke style 311 v chróme. **[02]** Nastaviteľný držiak BMW Click & Drive System pre uchytenie vybraných smartfónov a navigácie BMW Portable. **[03]** Tablet DVD systém, pozostáva z dvoch 7-palcových obrazoviek, ktoré sa zozadu pripevnia k predným opierkam hlavy a bezdrôtových infračervených slúchadiel. **[04]** Vysoko kvalitné kožené pudro na kľúč so štýlovou ozdobou z nehrdzavejúcej ocele bráni nechcenému stlačeniu tlačidiel a chráni kľúč pred škrabancami a nečistotami. **[05]** 20-palcové disky z ľahkej zliatiny Y-spoke style 542. **[06]** BMW držiak pre Apple iPad, ktorý sa uchyti k základnému držiaku, namontovanému zozadu na opierku hlavy predného sedadla. **[07]** Textilné koberčeky, vytvorené presne na mieru, odolné voči vode aj nečistotám.

Objavte rozmanité inovatívne riešenia, ktoré sú k dispozícii do exteriéru, interiéru, na komunikáciu a informácie, na transport a riešenie batožinového priestoru. Váš autorizovaný BMW predajca vám ochotne poradí, odprezentuje celkovú ponuku Originálneho BMW príslušenstva a zabezpečí pre vás aj špeciálny katalóg príslušenstva. Ďalšie informácie nájdete tiež kedykoľvek na www.bmw.sk/prislusenstvo

¹Tieto a ešte ďalšie disky nájdete ako originálne BMW príslušenstvo na www.bmw.sk/prislusenstvo

PALETA FARIEB EXTERIÉRU.

■ Štandardná výbava □ Doplnková výbava



■ Uni lak 668 Black



□ Uni lak 300 Alpine White¹



□ Metaliza A90 Sophisto Grey s brilantovým efektom²



□ Metaliza 475 Black Sapphire²

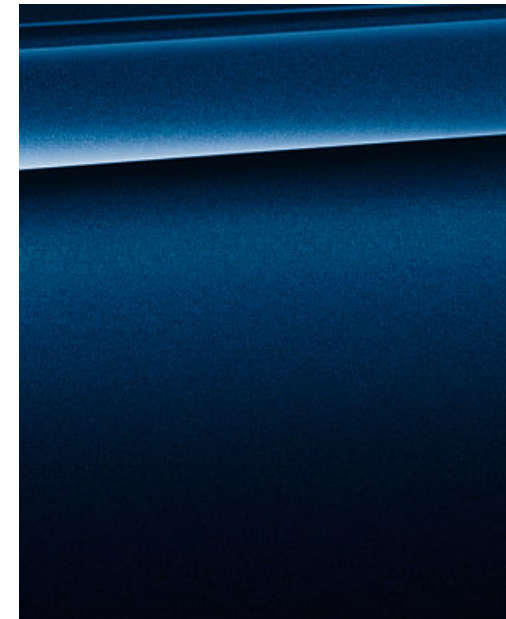

□ Metaliza A76 Deep Sea Blue

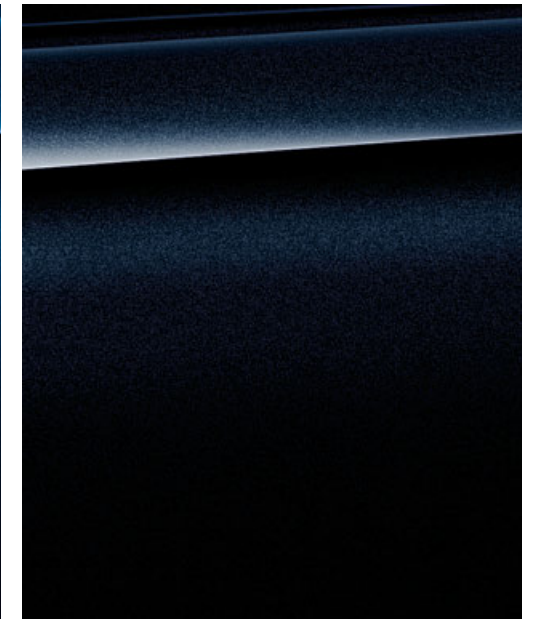

□ Metaliza 416 Carbon Black³

MODEL M ŠPORT



□ Metaliza A14 Mineral Silver



□ Metaliza A83 Glacier Silver²

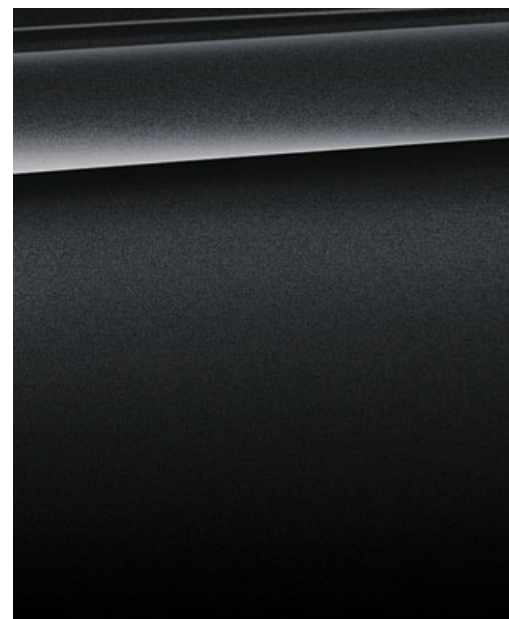

□ Metaliza A90 Sophisto Grey s brilantovým efektom²

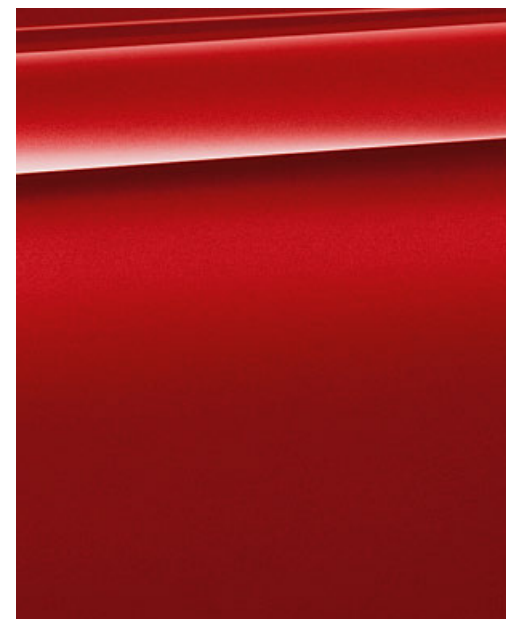

□ Metaliza A75 Melbourne Red²

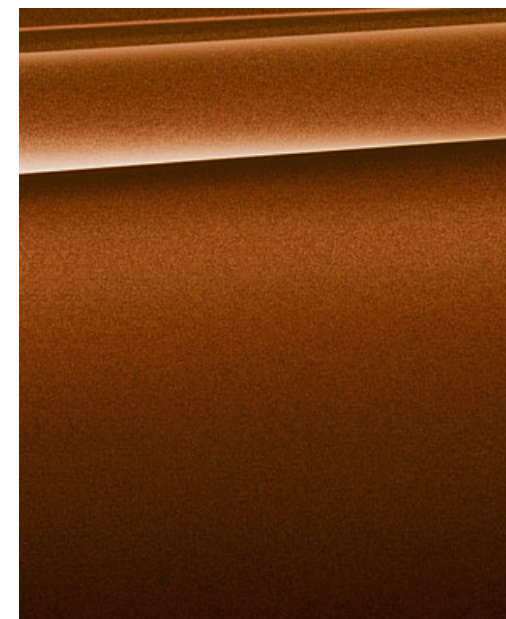

□ Metaliza C29 Chestnut Bronze

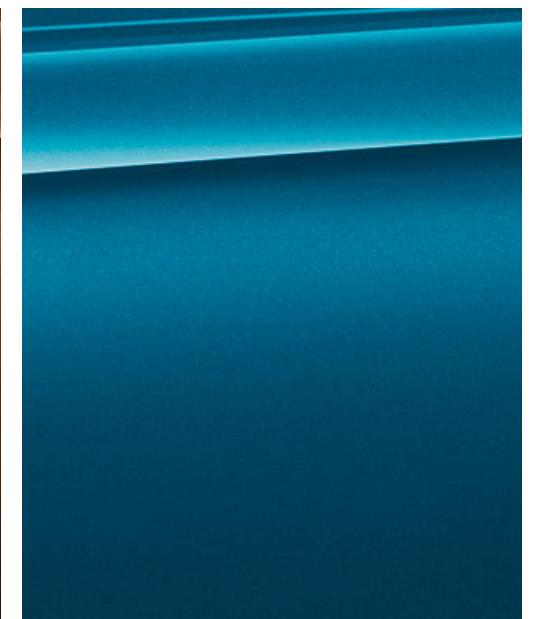

□ Metaliza C16 Long Beach Blue⁴

BMW M PERFORMANCE

[Vzorkovník] Tú zobrazený vzorkovník vám má sprostredkovať prvé dojmy z farieb a materiálov pre vaše BMW. Podľa skúseností v jednotlivých prípadoch nemusí tlačiarenské farby presne reprodukovat originálny farebný tón lakovania, čalúnenia a interiérových lišt. Prediskutujte preto výber farieb so svojim BMW predajcom alebo vo vašej pobočke. Tam vám okrem toho môžu odprezentovať vzorky a pomôcť vám pri špeciálnych požiadavkách.

¹ Štandardná výbava pre model M Šport a M40i.
² Doplnkovo dostupné aj pre model M Šport a M40i.
³ Dostupné výlučne pre model M Šport a M40i.
⁴ Dostupné výlučne pre M40i.

VYHOTOVENIA INTERIÉRU.

■ Štandardná výbava □ Doplnková výbava

ČALÚNENIE



<input checked="" type="checkbox"/> Látka Ribbon AYAT Anthracite¹	<input type="checkbox"/> Koža Nevada LUD3 Saddle Brown s kontrastným prešivaním Mocha ^{2,3}	<input type="checkbox"/> Koža Nevada LUB4 Savannah Beige s kontrastným prešivaním Mocha ^{2,3}
<input checked="" type="checkbox"/> Látka Ribbon AYB4 Beige¹	<input type="checkbox"/> Koža Nevada LUCX Oyster s kontrastným prešivaním Mocha ^{2,3}	
<input type="checkbox"/> Kombinácia látky/koža Pearlpoint FHAT Anthracite so sivým kontrastným prešivaním ¹	<input type="checkbox"/> Koža Nevada LUSW Black so sivým kontrastným prešivaním ³	

MODEL xLINE



ČALÚNENIE⁵

<input checked="" type="checkbox"/> Kombinácia látky/koža Carve CVLN Amber s kontrastným prešivaním Active Red	<input type="checkbox"/> Koža Nevada LUNE Ivory White s kontrastným prešivaním Sport Red, aplikáciou a potlačou ^{3,4}	<input checked="" type="checkbox"/> 4L3 Dark Copper, vysokolesklé
<input type="checkbox"/> Koža Nevada LUSQ Black so sivým kontrastným prešivaním, aplikáciou a potlačou		
<input type="checkbox"/> Koža Nevada LUNF Mocha s kontrastným prešivaním Active Red ³		

INTERIÉROVÉ LIŠTY⁵

FARBY INTERIÉRU



<input checked="" type="checkbox"/> Black	<input checked="" type="checkbox"/> 4CG Satin Silver matné	<input type="checkbox"/> 4FV Ušľachtilé drevo Finline Light s ozdobnou lištou Pearl Chrome ^{2,3}
<input checked="" type="checkbox"/> Beige	<input type="checkbox"/> 4AD Jemne pozdĺžne brúsený hliník²	<input type="checkbox"/> 4FW Ušľachtilé drevo Burlad Walnut s ozdobnou lištou Pearl Chrome ^{2,3}
	<input type="checkbox"/> 4FU Ušľachtilé drevo Finline Anthracite s ozdobnou lištou Pearl Chrome ^{2,3}	

MODEL M ŠPORT



ČALÚNENIE⁵

<input checked="" type="checkbox"/> Kombinácia látky/koža Pearlpoint FHAT Anthracite so sivým kontrastným prešivaním ⁴	<input checked="" type="checkbox"/> 4AD Jemne pozdĺžne brúsený hliník²
--	--

INTERIÉROVÉ LIŠTY⁵

¹ Iba v kombinácii so štandardnými sedadlami.

² Doplnkovo dostupné aj pre model xLine.

³ Doplnkovo dostupné aj pre model M Šport a M40i.

⁴ Iba v kombinácii so športovými prednými sedadlami.

⁵ Okrem farieb čalúnenia a interiérových lišt, zobrazených na tejto dvojstrane, sú k dispozícii aj ďalšie.

	X4 xDrive20i ¹	X4 xDrive28i ¹	X4 xDrive35i ¹	X4 M40i ¹	X4 xDrive20d	X4 xDrive30d ¹	X4 xDrive35d ¹
--	---------------------------	---------------------------	---------------------------	----------------------	--------------	---------------------------	---------------------------

Hmotnosti a objemy								
Pohotovostná hmotnosť EU ²	kg	1815	1845	1895	1920	1815 [1825]	1900	1940
Celková hmotnosť	kg	2325	2360	2405	2430	2320 [2335]	2410	2440
Užitočná hmotnosť	kg	585	590	585	585	580 [585]	585	575
Pripustná hmotnosť nebrzdeného prívesu	kg	750	750	750	750	750	750	750
Pripustná hmotnosť brzdeného prívesu, max. 12% stúpanie ³ / max. 8% stúpanie ³	kg	2400	2400	2400	2400	2000 [2400]	2400	2400
Objem batožinového priestoru	l	500–1400	500–1400	500–1400	500–1400	500–1400	500–1400	500–1400

Motor ⁴								
Valce/ventily		4/4	4/4	6/4	6/4	4/4	6/4	6/4
Zdvihový objem	cm ³	1997	1997	2979	2979	1995	2993	2993
Max. výkon / pri otáčkach	kW (kJ)/min	135 (184)/ 5000–6250	180 (245)/ 5000–6500	225 (306)/ 5800–6400	265 (360)/ 5800–6000	140 (190)/ 4000	190 (258)/ 4000	230 (313)/ 4400
Max. krútiaci moment / pri otáčkach	Nm/1/min	270/ 1250–4500	350/ 1250–4800	400/ 1200–5000	465/ 1350–5250	400/ 1750–2500	560/ 1500–3000	630/ 1500–2500

Prevodovka a pohon								
Pohon		všetky štyri kolesá	všetky štyri kolesá	všetky štyri kolesá	všetky štyri kolesá	všetky štyri kolesá	všetky štyri kolesá	
Štandardná prevodovka		8-stupňová Steptronic	8-stupňová Steptronic Sport	8-stupňová Steptronic Sport	8-stupňová Steptronic Sport	6-stupňová manuálna	8-stupňová Steptronic Sport	8-stupňová Steptronic Sport

Jazdné výkony								
Max. rýchlosť	km/h	212	232	247	250 ⁵	212	234	247
Zrýchlenie 0 – 100 km/h	s	8,1	6,4	5,5	4,9	8,0	5,8	5,2

Spotreba paliva ⁴								
V meste	l/100 km	9,0–9,2	9,1–9,3	10,7	11,3	6,1–6,3 [5,6–5,7]	6,5–6,6	6,7
Mimo mesta	l/100 km	6,1–6,3	6,2–6,3	6,9	7,0	5,0 [4,9–5,1]	5,6–5,7	5,5
Kombinovaná	l/100 km	7,2–7,3	7,3–7,4	8,3	8,6	5,4–5,5 [5,2–5,3]	5,9–6,1	6,0
Emisie CO ₂ , kombinované	g/km	168–171	169–172	193	199	142–145 [136–139]	156–159	157
Trieda efektivity		C	C	D	D	B/A [A]	B	B
Objem nádrže, cca.	l	67	67	67	67	67	67	67

Kolesá								
Rozmer pneumatik		245/50 R18 W	245/50 R18 W	245/50 R18 W	245/45 R19 W /275/40 R19 W	245/50 R18 W	245/50 R18 W	245/50 R18 W
Rozmer diskov kolies		8 J x 18	8 J x 18	8 J x 18	8,5 J x 19/9,5 J x 19	8 J x 18	8 J x 18	8 J x 18
Materiál diskov kolies		ľahká zliatina	ľahká zliatina	ľahká zliatina	ľahká zliatina	ľahká zliatina	ľahká zliatina	ľahká zliatina

¹ X4 xDrive20i má štandardne 8-stupňovú prevodovku Steptronic; X4 xDrive28i, X4 xDrive30d, X4 xDrive35i, X4 M40i a X4 xDrive35d majú štandardne 8-stupňovú prevodovku Steptronic Sport.

² V uvádzanej hodnote je zohľadnené 90 % naplnenie nádrže, 68 kg pre vodiča a 7 kg pre batožinu. Pohotovostná hmotnosť platí pre vozidlá v štandardnej výbave. Doplnková výbava zvyšuje túto hodnotu.

³ Celková hmotnosť prívesu nesmie prekročiť maximálne prípustné zaťaženie prívesu plus maximálne prípustné zaťaženie ťažného vozidla s prívesom. Maximálna hmotnosť prívesu 2400 kg platí iba pre tovársky namontované ťažné zariadenie a iba v kombinácii s automatickou prevodovkou.

⁴ BMW odporúča používať bezolovnatý 95-oktánový benzín. Povolené sú aj palivá s oktánovým číslom od 91 a s vyšším oktánovým číslom, ako aj s 10-percentným podielom etanolu. Informácie týkajúce sa výkonu a spotreby paliva sa vzťahujú na použitie 98-oktánového paliva.

⁵ Elektronicky limitovaná.

Hodnoty v hranatých zátvorkách [] platia pre X4 xDrive20d s 8-stupňovou prevodovkou Steptronic.

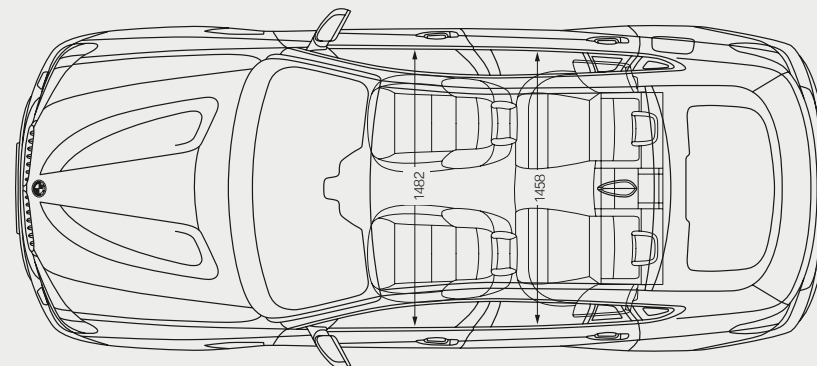
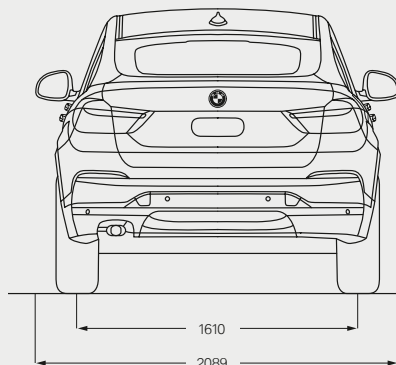
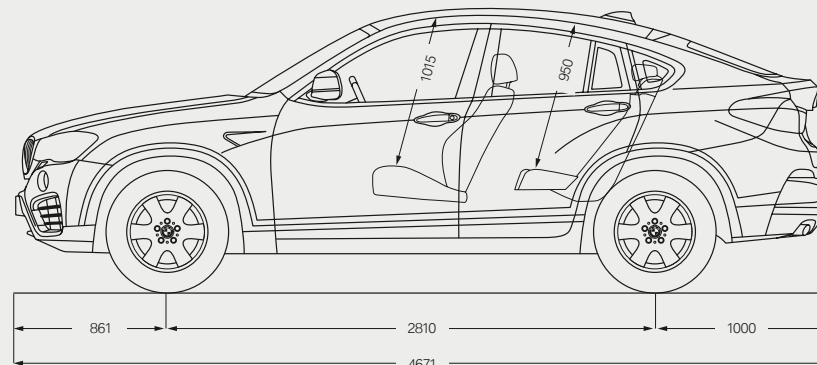
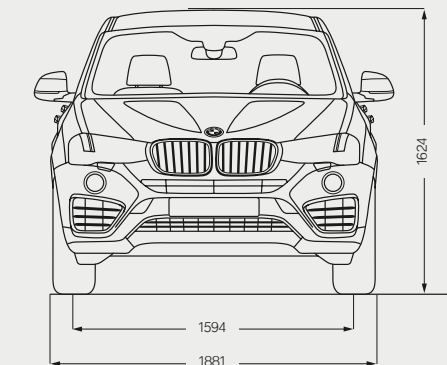
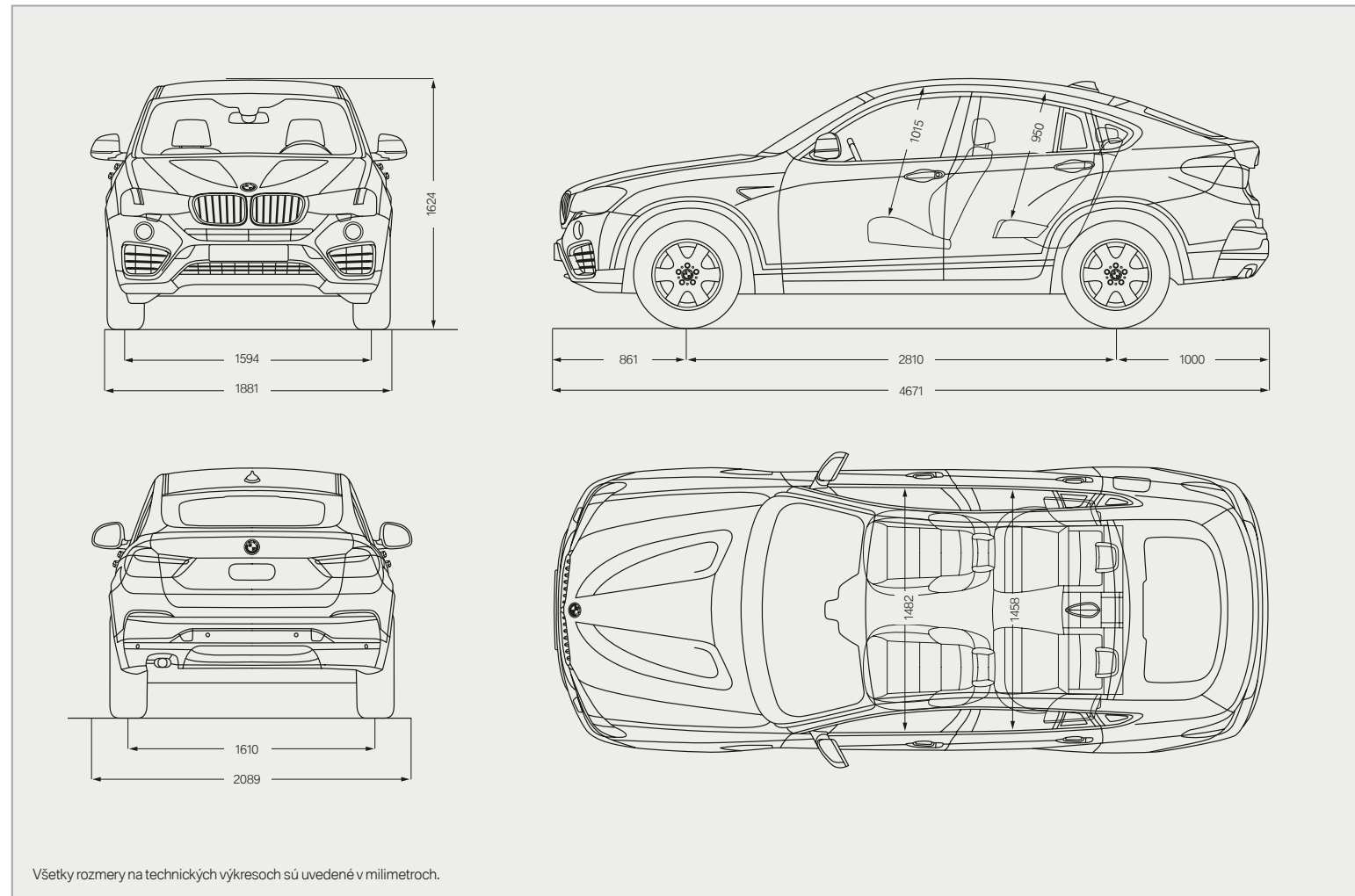

SERVISNÝ KONCEPT BMW:

S kúpou BMW sa rozhodujete aj pre perfektné služby a komplexnú starostlivosť. Napríklad sa kontinuálne preveruje stav opotrebovaných dielov a prevádzkových kvapalín, pomocou servisu založeného na aktuálnom stave (**Condition Based Service**), aby sa v prípade potreby zobrazilo zodpovedajúce hlásenie na displeji. Vy vďaka tomu zjádzate k svojmu BMW servisnému partnerovi iba vtedy, keď je to skutočne nutné.

BMW SERVICE.



BMW Service Inclusive: Servisné balíky BMW Service Inclusive sa postarajú o pokrytie nákladov na údržbu, kontroly a opotrebované diely počas zmluvného obdobia, čo vám umožní neobmedzene si užívať radosť z jazdy. K dispozícii sú na celom svete, u každého zúčastneného BMW servisného partnera. Viac informácií nájdete na

www.bmw.sk/serviceinclusive

BMW predĺžená záruka: Balíky BMW predĺženej záruky ponúkajú pre vaše novo zakúpené BMW garanciu nad rámec zákonom stanoveného obdobia. Môžete si tak vychutnať ďalšie tri roky bezstarostného jazdenia (do celkového veku vozidla 5 rokov). Viac zistíte na

www.bmw.sk/serviceinclusive



BMW Mobile Service: Tento servis je tu pre vás v prípade poruchy nepretržite po celých 24 hodín. Špeciálne vyškolení BMW technici cez telefón alebo na mieste urobia všetko preto, aby vaše vozidlo bolo čo najrýchlejšie opäť schopné jazdy. Ponúkame rozsiahlu, pre jednotlivé krajiny špecifickú ponuku mobility pre prípad poruchy. K tomu pridáme aj sprievodné listy, ktoré vás zaistia, kryjú a ochrania pri nehode alebo odcudzení. A keď sa vám raz stane, že havarujete, zavolajte našu BMW Hotline linku. My zabezpečíme zavolanie policajtov, záchranky, odtahovú službu, náhradné vozidlo, hlásenie poisťovní a oveľa viac. Informácie získate na

www.bmw.sk/mobilecare



BMW Teleservices: Na základe vyhodnotenia údajov CBS sa na informačnom displeji vozidla zobrazí servisný termín. V prípade súhlasu budú relevantné údaje o vozidle automaticky odoslané do BMW. Váš BMW servisný partner vás na základe odoslaných údajov bezplatne kontaktuje s návrhom termínu návštevy. Predpokladom na používanie systému BMW Teleservices je doplnková výbava BMW Emergency Call v rámci ConnectedDrive Services. V prípade potreby si môžete službu deaktivovať. Viac informácií k tejto téme nájdete na

www.bmw.sk

BMW FINANCIAL SERVICES.



BMW Financial Services: Financovanie ušité na mieru: BMW Financial Services vám ponúkajú atraktívne programy na lízing, úver a poistenie. Viac sa dozviete v cenníku alebo na

www.bmw.sk/fs, prípadne si dajte vypracovať individuálnu ponuku u svojho autorizovaného BMW predajcu.

S BMW ZAŽIJETE VIAC.



BMW TV: Zažite značku BMW v celej jej rozmanitosti na www.bmw.tv. V reportážach, portrétoch a správach informuje z oblasti automobilov, inovácií, športu a lifestyle.



BMW Driving Experience: Čím lepšie ovládáte svoje BMW, tým väčšie je potešenie z jazdy. Využite naše ponuky, skúste sami, čo znamená na rôznych povrchoch dosiahnuť na hranice fyzikálnych možností a zistíte, na čo si dávať pozor, aby ste aj v extrémnych situáciách ovládali vozidlo. Viac na

www.bmwdrivingexperience.com



BMW Welt: Vyzdvihnutie nového vozidla v centre BMW Welt patrí k najlepším okamihom, aké dokáže vodič zažiť. Premeňte túto udalosť na nezabudnuteľný deň a povýšte prevzatie svojho nového BMW na súčasť unikátneho programu aktivít, zostaveného podľa vašich osobných preferencií. V továrni BMW, v BMW múzeu a v sídle vedenia BMW Group vás obklopí fascinujúca história, dych vyraďajúca prítomnosť a pozoruhodné vízie budúcnosti. Viac zistíte na

www.bmw-welt.com



BMW Magazin: V BMW Magazíne zažijete najnovšie modely BMW pred pôsobivými kulisami. Objavíte nové dizajnové trendy, cestovateľské destinácie a rozmanitosť moderného života. Stretnete pritom ľudí, ktorí so svojimi vizionárskymi myšlienkami hýbu svetom. Viac na

www.bmw.com/magazine



BMW Events: Všetky ponuky podujatí, ako aj možnosti rezervácie lístkov, nájdete na

www.bmw-events.de



BMW konfigurátor vozidiel: Od motora cez farbu až po výbavu – na

www.bmw.sk si môžete zostaviť vaše vlastné auto snov.

V prípade akýchkoľvek otázok zo sveta značky BMW vám radi poradíme na kontaktných číslach nášho zákazníckeho servisu:

BMW Group Slovakia
Zákaznícky servis

Tel: 0850 26 98 35
Fax: 0850 26 93 29
E-mail: zakaznicky.servis.sk@bmw.com

ZODPOVEDNOSŤ ZA BUDÚCNOSŤ

BMW Group bola v roku 2015 opäť vyhlásená za najudržateľnejšieho výrobcu automobilov na svete, podľa Dow Jones Sustainability Indexu. Je to jediná automobilka, ktorá bola zaradená do tohto renomovaného indexu každý rok od jeho vzniku. Vývoj efektívnejších koncepcií vozidiel a výrobných procesov šetrných k životnému prostrediu až po recykláciu je časť našej vývojovej filozofie. Vďaka riešeniam BMW EfficientDynamics bola od roku 1995 znížená produkcia CO₂ našich európskych vozidlových parkov o viac než 30 %. K tomu chceme zredukovať spotrebu zdrojov vo výrobe, ako je napríklad voda a energia, od roku 2006 do roku 2020 o 45 %. Naša továreň na výrobu motorov v rakúskom meste Steyr funguje od roku 2007 bez vzniku odpadovej vody. Samozrejme, každé naše vozidlo sa na konci svojej životnosti dá bez problémov recyklovať alebo zuzitkovať. Ohľadom možnosti vrátenia vášho starého vozidla sa, prosím, obráťte na vášho autorizovaného BMW predajcu. Informujte sa o tom na našich internetových stránkach.

www.bmw.com/EfficientDynamics
www.bmwgroup.com/responsibility
www.bmw.com/recycling



Viac o BMW



www.bmw.sk

Radosť z jazdy



Tento katalóg zobrazuje modely, rozsahy výbav a konfiguračné možnosti (štandardné a doplnkové výbavy), ktoré dodáva BMW AG vo vozidlách pre nemecký trh. V ostatných členských štátoch Európskej únie sa môžu vyskytnúť rozdiely v opisovaných rozsahoch výbav a konfiguračných možnosti v tomto katalógu - týka sa to štandardných a doplnkových výbav jednotlivých modelov. Prosím, informujte sa u vášho autorizovaného BMW predajcu o ponuke odlišných verzií pre jednotlivé krajiny. Zmeny v konštrukciách a výbavách sú vyhradené.

© BMW AG, Mníchov/Nemecko. Reprodukcia časti alebo celku len s písomným súhlasom BMW AG, Mníchov.

4 11 004 264 98 2 2016 BM. Vytlačené v Nemecku, 2016.

